

Hand drauf, Haken dran.



PRODUKTEÜBERSICHT RONTEC ARENA

Umkleibänke | Sicherheitsgarderoben | Taschenablagen



Das sind die rontec GmbH Metallwerke

Die rontec GmbH Metallwerke sind Hersteller von **Umkleidebänken** und **Garderoben** für Schulen, Sporthallen und Mehrzweckhallen. Unsere Produkte werden in

der Nähe der Landeshauptstadt Stuttgart seit **50 Jahren** konstruiert, entwickelt und produ-

ziert. Mit dieser langjährigen **Erfahrung** zählen wir zu einem der erfolgreichsten Unternehmen

in der Branche. Unsere Kunden kommen aus ganz Europa und mit weit über **2.000 Sport-**

hallen ist die Wahrscheinlichkeit hoch, dass Sie bereits auf einer rontec Bank gesessen sind.

Wir verwenden für unsere Umkleidebänke ausschließlich nachhaltiges **Aluminium** sowie

FSC zertifiziertes Holz. Darüber hinaus sind unsere Produkte nicht ver-

schweißt, sondern werden mittels Schraubverbindung besonders **langlebig** und mit einem außer-

ordentlichen Fokus auf **Funktionalität** hergestellt. Am Produktionsstandort Denken-

dorf werden die Produkte von erfahrenen Mitarbeitern gefertigt und hier gilt das Versprechen: **Made**

in Germany! Unseren Schwerpunkt legen wir auf Schnelligkeit, Flexibilität sowie

individuelle Kundenwünsche. Dadurch profitieren Sie von besonders **kurzen Lie-**

ferzeiten. Zusätzlich bieten wir unseren Kunden auf Wunsch Beratung vor Ort, einen pro-

fessionellen **Aufmaßservice** sowie die fachgerechte **Montage**.

Genug der Vorstellung unsererseits! **Wann dürfen wir Ihnen un-**
sere Produkte präsentieren?

Umkleibänke

Turnhalle, Einfeldsporthalle, Zweifeldsporthalle, Dreifeldsporthalle, Soccerpark oder Stadion?

Unsere Bänke werden **MILLIMETERGENAU** geplant und mit Präzision produziert und montiert.



Sicherheitsgarderoben

Aufstieg, Abstieg, Relegation, Meister, Pokal, Freude, Trauer, Emotion, Gewinn oder Niederlage?

Unsere Umkleibänke sind **VERSCHRAUBT** und für den öffentlichen Einsatz bestens geeignet.



Taschenablagen

Volleyball, Fussball, Basketball, Schwimmen, Rugby, Handball, Turnen, Fechten oder Yoga?

Unsere Bänke sind flexibel, **FUNKTIONAL** und orientieren sich an Budget und Anforderungen.

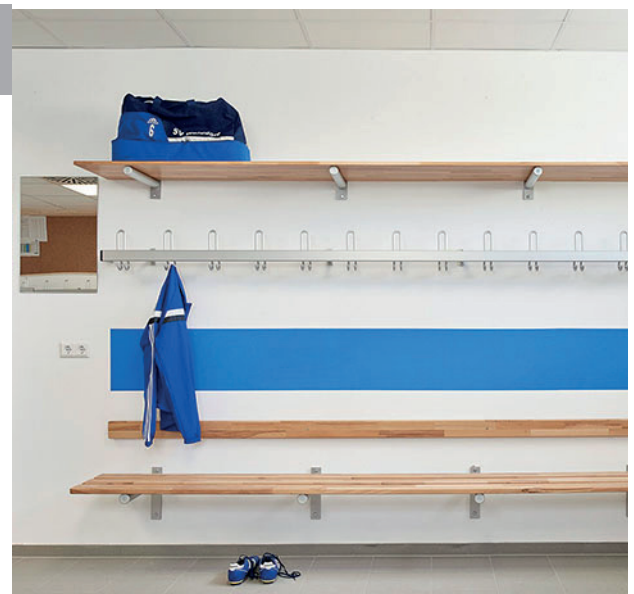

Unsere Trends für die kommende Saison



Turnhalle Hoheneck Ludwigsburg
Architekt: Stadt Ludwigsburg

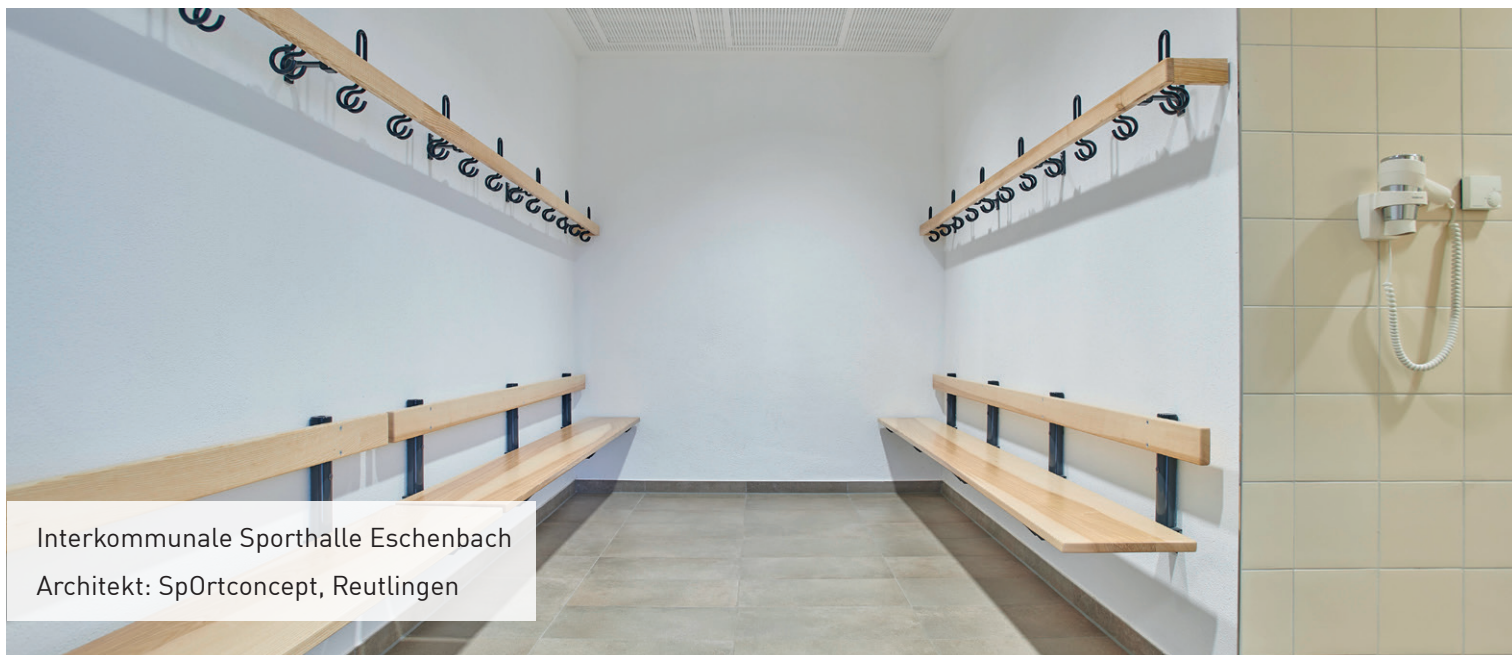

Interkommunale Sporthalle Eschenbach
Architekt: SpOrtconcept, Reutlingen



Schulsporthalle Heddeshheim
Architekten: reichel + benkeser, Heidelberg



Hermann-Hepper-Halle Tübingen
Architekt: Baisch + Fritz, Tübingen



Solitude-Gymnasium Stuttgart-Weilimdorf
Architekt: Landeshauptstadt Stuttgart, Schulverwaltungsamt

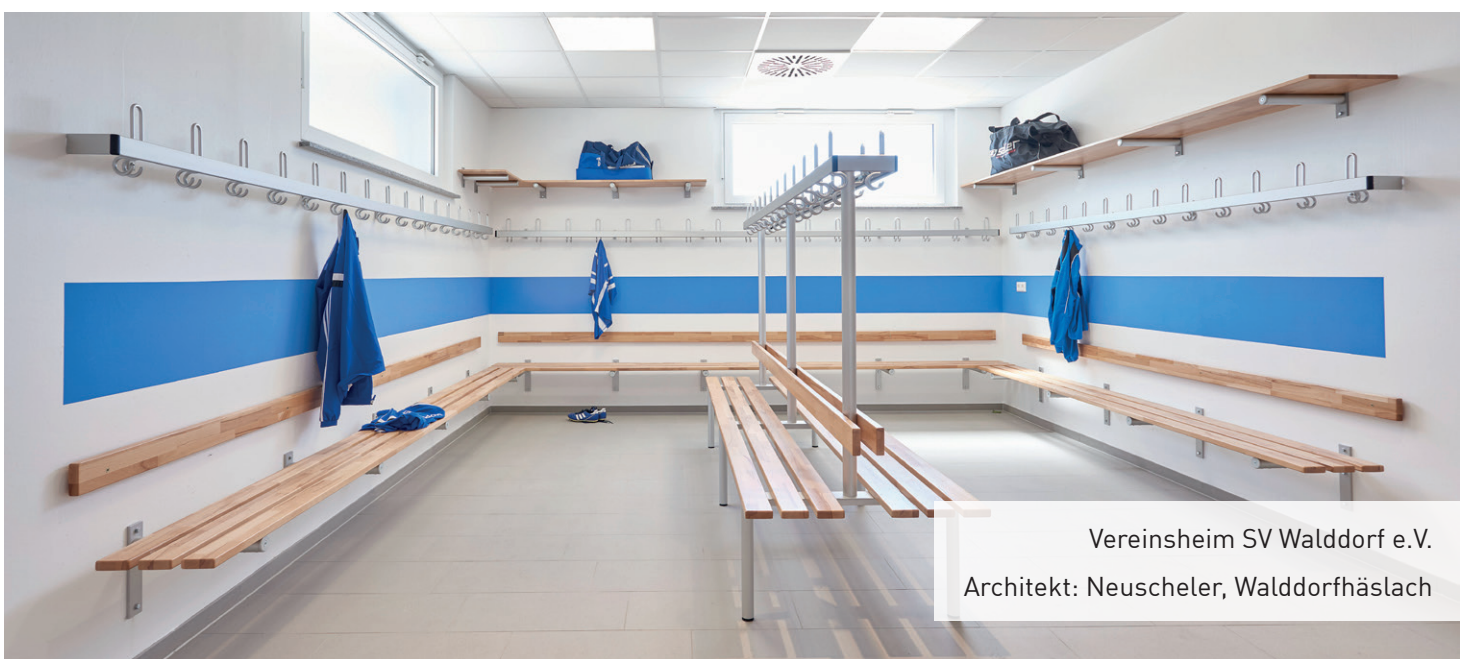

Vereinsheim SV Walddorf e.V.
Architekt: Neuscheler, Walddorfhäslach

Unsere Stärken - Ihre Vorteile



- Wir verwenden ausschließlich **nachhaltiges** Aluminium und **zertifiziertes** Holz.
- Für stark beanspruchte Teile verwenden wir **Vollaluminium**.
- Unser Aluminium ist zu 100% **recyclebar**.
- Dank **hochwertigem Eloxal E6/EV1** ist keine Pulverbeschichtung notwendig, dennoch möglich.

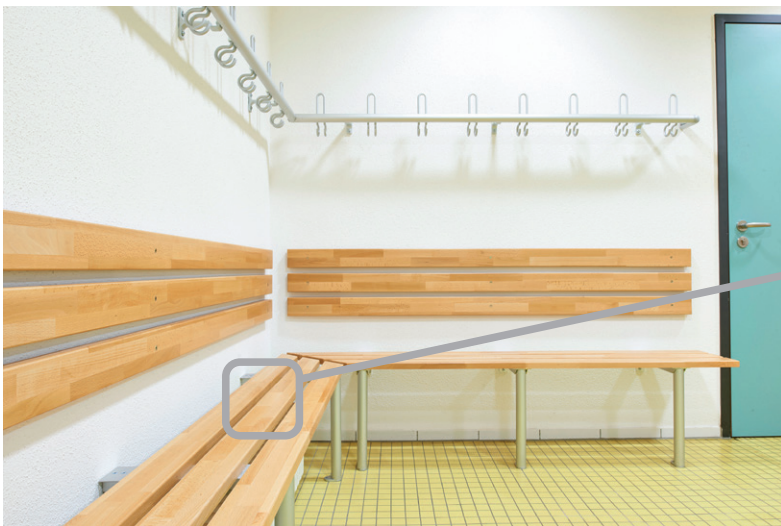

- Durch unsere **stabile Verschraubung** verzichten wir komplett auf Schweißnähte.
- Die Verschraubung sorgt für **langlebigen Halt**, selbst bei sehr starker Beanspruchung.
- Sehr **geringe Unterhaltskosten**, da einzelne Teile gelöst und ausgetauscht werden können.
- Unsere Bänke sind **modular aufgebaut** und somit **erweiterbar**.
- Auf alle Produkte geben wir eine **Nachliefergarantie**.



- Unsere Bänke, Garderoben, Haken und Abschlüsse sind GS zertifiziert und GUV-SR 2001 konform.

- Unser Holz kommt zu 100% von PEFC zertifizierten Betrieben und trägt das FSC-Siegel.



- Unsere Produkte sind zu 100% made in Germany - von der Fertigung bis zum Endprodukt.



- Ein Ansprechpartner garantiert die reibungslose und termingerechte Abwicklung.



- Unsere Lösungen sind keine Standard-Produkte, sondern millimetergenau nach Ihrem Raummaß gefertigt.

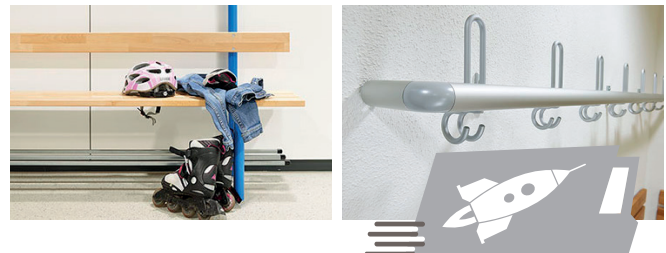

- Unsere Lieferzeiten sind raketenschnell. Nach technischer Klärung erhalten Sie die Ware binnen drei bis vier Wochen.

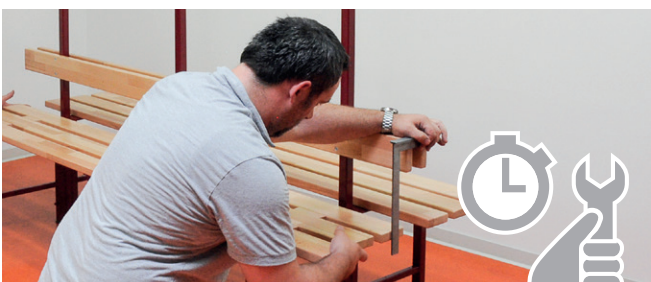

- Einfache, schnelle und leichte Selbstmontage. Auf Wunsch übernehmen Profi-Monteure gerne die Montage für Sie.

Besonderer Service für all unsere tollen Kunden

WIR BIETEN

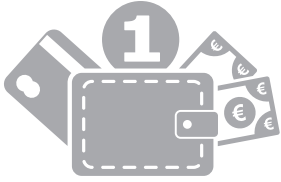

- **Planungssicherheit**
Für Ihre Planungssicherheit bieten wir ein individuelles Richtpreisangebot an. Ein bemaßter Grundriss per Mail an vertrieb@rontec.de reicht hierzu aus.



- **Planungsunterstützung**
Neutrale, sowie individuelle Ausschreibungstexte stellen wir unter www.rontec.de/downloads.php zum Download bereit.

Darüber hinaus bieten wir Ihnen folgende Unterlagen gerne an.

- Technische Informationsblätter
- Produktebuch (mit allen technischen Zeichnungen und Bildern)
- Referenzen
- Muster

Schreiben Sie uns einfach eine Mail an vertrieb@rontec.de.



- **All-Inclusive-Paket**
Wir bieten Ihnen von der Beratung vor Ort, über die Planung bis zur Montage alles aus einer Hand an.

Details aus unserem Portfolio



BRANDSCHUTZ



Die Feuerschutzbestimmungen wurden in vielen Regionen und Ländern erneut verschärft. Dies betrifft insbesondere öffentliche Gebäude sowie auch Schulen. Unsere neuen Garderobenständer aus Aluminium schaffen die Lösung.



Modell: 0840
32 Mantelablagen

Nicht brennbar und platzsparend

Wenn Jacken nicht mehr in Gängen oder Fluren hängen dürfen, muss die Garderobe kompakt und funktionell sein. Die Höhe der Garderobe, die Anzahl der Haken und die Art der Befestigung wird auf die individuellen Bedürfnisse angepasst. Zudem kann mit mehr als 200 Farben quasi jedes Farbkonzept umgesetzt werden.

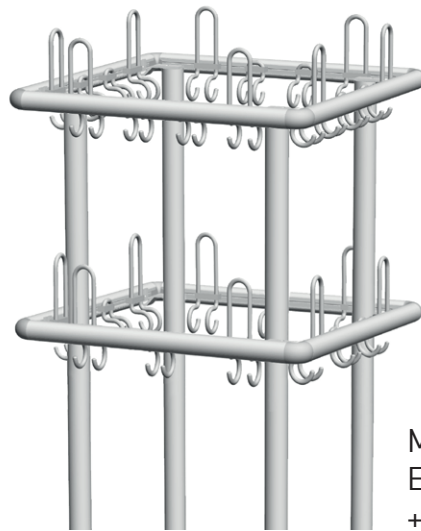

Modell: 0842
Erweiterung:
+24 Mantelablagen

rontec arena widersteht jetzt auch Hitze und Feuchtigkeit

Alle Umkleidebänke sind nun auch mit feuerfesten und wasserbeständigen Auflagen verfügbar und somit für Fluchtwege und Nassbereiche geeignet. Auch hier stehen mehr als 200 Farben zur Auswahl. Sicherheit kann so farbenreich sein.

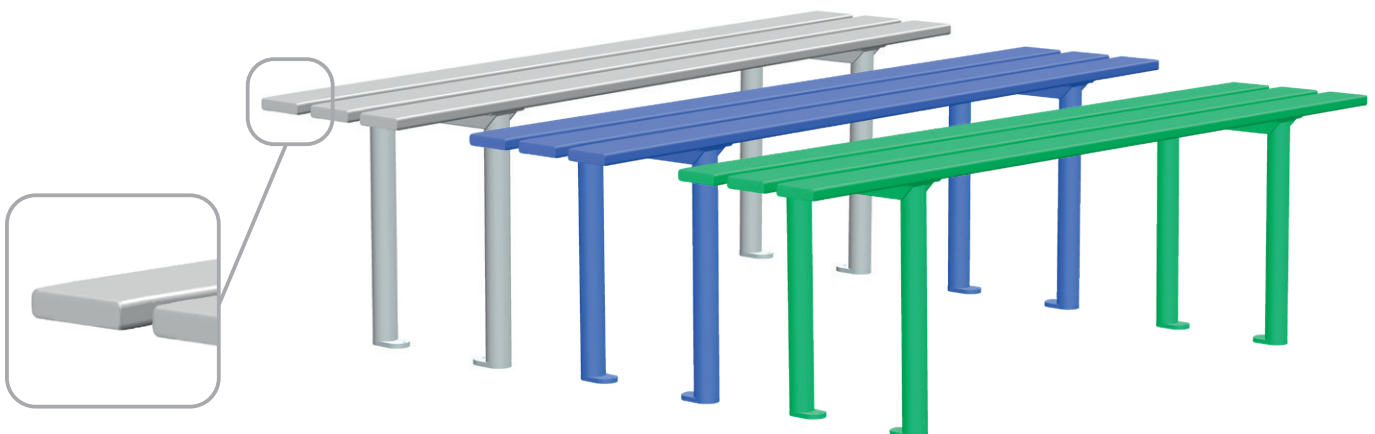

Unsere Referenzen - Ihre Musterräume vor Ort

Sami Khedira Stadion Fellbach - Turn- und Festhalle Hayingen - Wilo Dortmund

Realschule Nabburg - **HSV Trainingszentrum Hamburg** - Buchholzer FC Buchholz

Vereinsheim FC Rheinsüd Köln - Clubhaus Mörel-Filet (CH) - **Holstein Stadion Kiel**

Mercedes-Benz-Arena Stuttgart - Tennishalle Ammersbek - Turnhalle Schorndorf

Dreifachturnhalle Rees - **Härtsfeldhalle Neresheim** - 90. Grundschule Dresden

Mehrzweckhalle Stöttlen - Sportheim SV Auerbach - **Sporthalle Meran (IT)**

Turnhalle Bozen (IT) - Sporthalle West Baden-Baden - Auhalle Berhülen

Hardthalle Neulußheim - **Sporthalle Hürth** - Wassersportzentrum Dresden

Grundschule Füssen - Schule Schwangau - **Sporthalle Walddorf e.V.**

Vereinssporthalle TSG Tübingen - Förderschule Prina - Sporthalle Jessen

Max-Graser-Stadion Fellbach - **Krupp-Park Essen** - Wasserturm Essen

Mackilohalle Möggingen - Sporthalle GGS Leverkusen - **Sporthalle Crailsheim**

Complexe Sportif Hiel (L) - Turnhalle Perg (A) - Mehrzweckhalle Hildburghausen

Sporthalle Köngen - **Volksschule Untersiebenbrunn (A)** - Grundschule Krumbach

Heideschule Köln - Sporthalle Römerstraße Esslingen - **Sporthalle Wimsheim**

Mehrzweckhalle Großlarch - Zentralschulhaus Leipheim - Sporthalle Langenau

Sporthalle am Giebel Steinsfurt - **Turnhalle Ludwigsburg** - Sporthalle Waiblingen

Yachtsport Brissago (CH) - Sporthalle Gaildorf - **Sportzentrum Klosters (CH)**

Wählen Sie das Richtige für Ihr Projekt aus

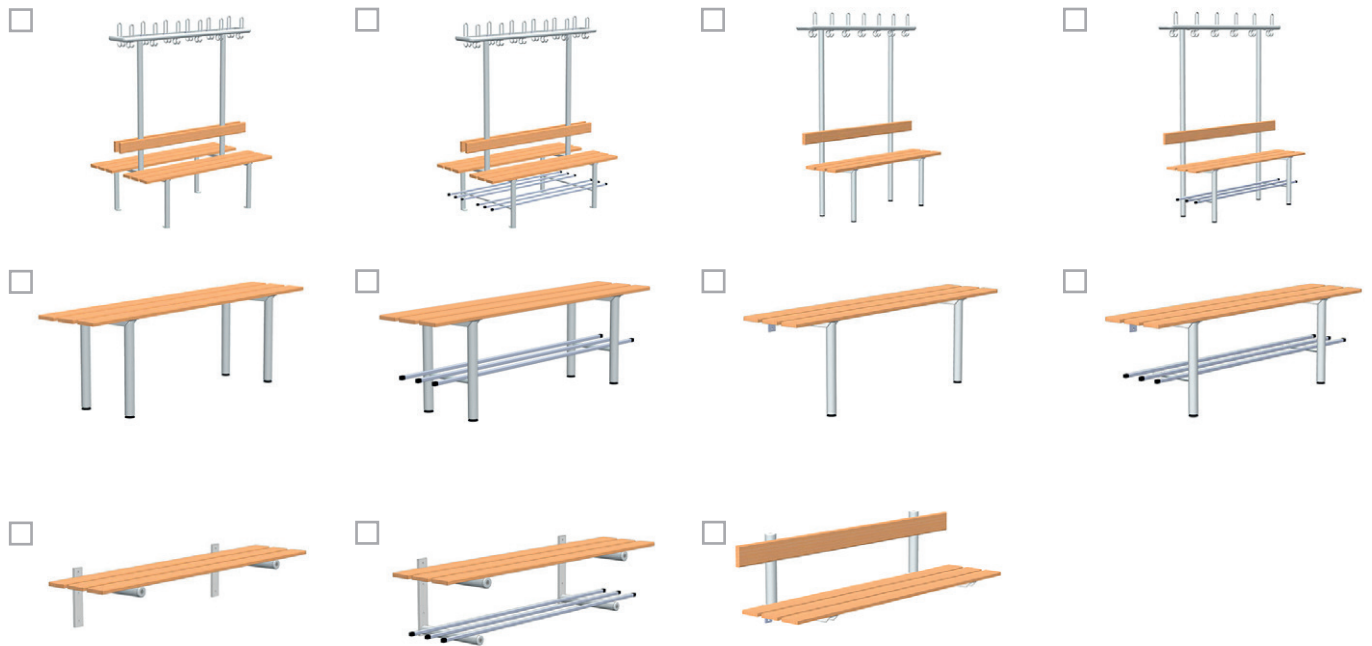

Bitte kreuzen Sie an.

Länge: _____ mm

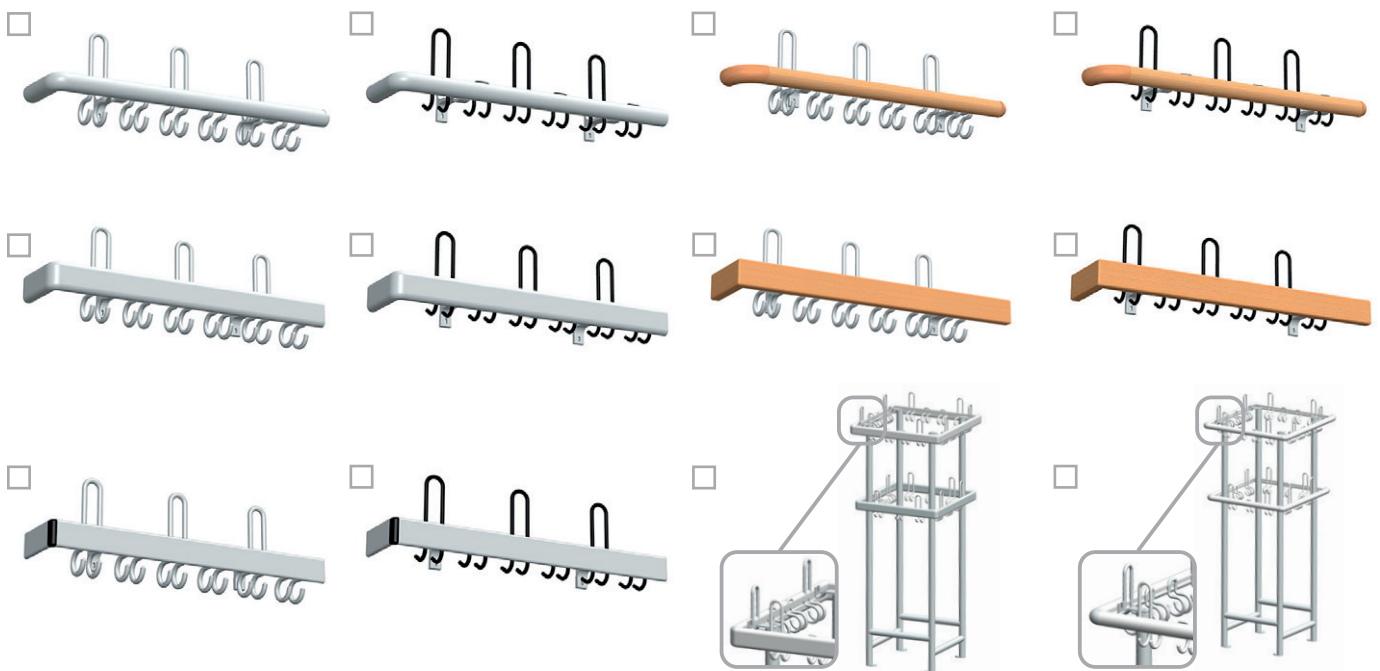



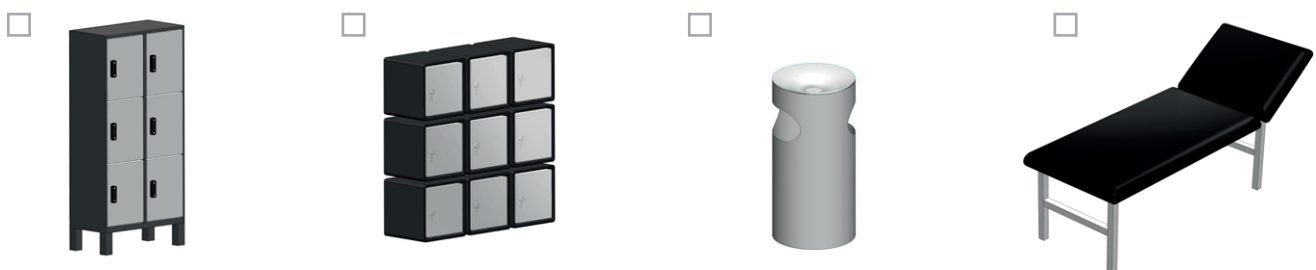

Bitte kreuzen Sie an.



Länge: _____ mm









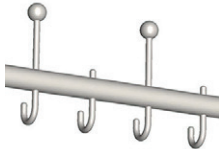
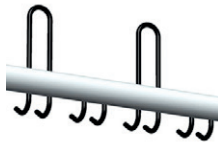

Wählen Sie das Richtige für Ihr Projekt aus

-  Ahorn
-  Buche
-  Eiche
-  Aluminium
- Weitere
Auflagen?

 Auf Anfrage

-  10 mm Alu
-  10 mm Stahl RAL
-  10 mm Edelstahl
-  10 mm Edelstahl
-  8 mm Stahl

-  Aluminium
-  RAL-Classic
-  Bodenplatte
-  Verstellgleiter
-  Taschenablagen

-  Lieferung
-  Aufmaß
-  Montage

Ihre Kontaktdaten

Firma _____

Name, Vorname _____

Straße, Nummer _____

PLZ, Ort _____

Telefon _____

Mobil _____

E-Mail _____

Bauvorhaben _____

per E-Mail an vertrieb@rontec.de

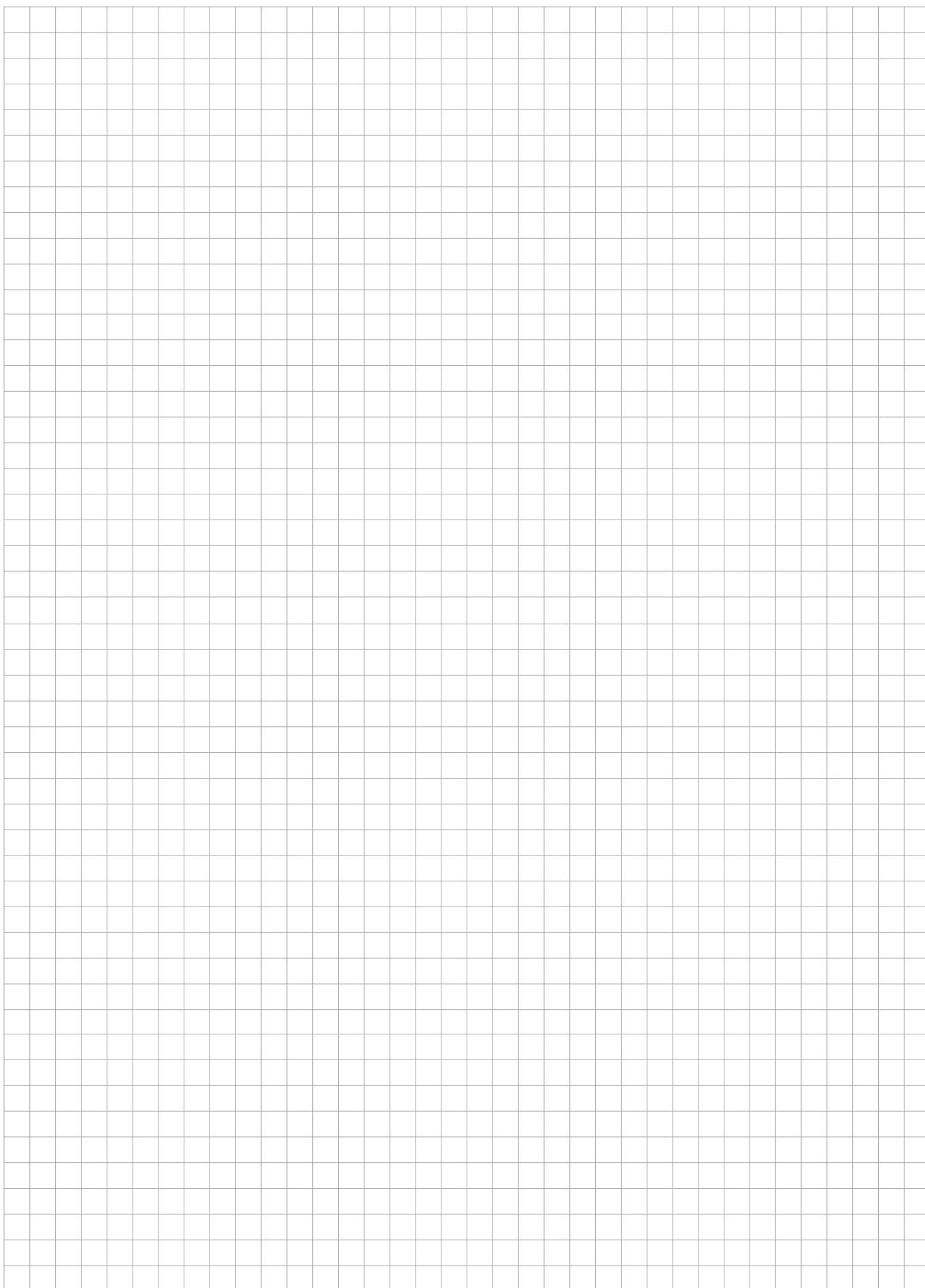

Jetzt wird's bunt - Ihre Farbmöglichkeiten

<p>RAL 1000</p> <p>Grünbeige Green beige Baige vert Baige verdoso Baige verdoso Groenbeige</p>	<p>RAL 1001</p> <p>Beige</p>	<p>RAL 1002</p> <p>Sandgelb Sand yellow Jaune sable Amarillo arena Giallo sabbia Zandgeel</p>	<p>RAL 1003</p> <p>Signalgelb Signal yellow Jaune de sécurité Amarillo señales Giallo segnale Signaalgeel</p>	<p>RAL 1004</p> <p>Goldgelb Golden yellow Jaune or Amarillo oro Giallo oro Goudgeel</p>	<p>RAL 1005</p> <p>Honiggelb Honey yellow Jaune miel Amarillo miel Giallo miele Honninggeel</p>	<p>RAL 1006</p> <p>Maisgelb Maize yellow Jaune maïs Amarillo maíz Giallo polenta Maisgeel</p>	<p>RAL 1007</p> <p>Narissengelb Daffodil yellow Jaune narcissé Amarillo narciso Giallo narciso Narissengeel</p>	<p>RAL 1011</p> <p>Braunbeige Brown beige Beige brun Beige pardo Beige marrone Bruinbeige</p>	<p>RAL 1012</p> <p>Zitronengelb Lemon yellow Jaune citron Amarillo limón Giallo limone Citroengeel</p>					
<p>RAL 1013</p> <p>Perlweiß Oyster white Blanc perlé Bianco perla Bianco perla Parelwit</p>	<p>RAL 1014</p> <p>Elfenbein Ivory Ivoire Marril Avorio Ivoorkleurig</p>	<p>RAL 1015</p> <p>Hellelfenbein Light ivory Ivoire clair Marril claro Avorio chiaro Licht ivoorkleurig</p>	<p>RAL 1016</p> <p>Schwefelgelb Sulfur yellow Jaune soufre Amarillo zolfo Giallo zolfo Zwavelgeel</p>	<p>RAL 1017</p> <p>Saffrongelb Saffron yellow Jaune safran Amarillo zafraán Giallo zafferano Saffraangeel</p>	<p>RAL 1018</p> <p>Zinkgelb Zinc yellow Jaune zinc Amarillo de zinc Giallo zinco Zinkgeel</p>	<p>RAL 1019</p> <p>Graubeige Grey beige Beige gris Beige grisado Beige grigastro Grijsbeige</p>	<p>RAL 1020</p> <p>Olivgelb Olive yellow Jaune olive Amarillo oliva Giallo olivastro Olijfgeel</p>	<p>RAL 1021</p> <p>Rapselb Colza yellow Jaune colza Amarillo colza Giallo navone Koolzaadgeel</p>	<p>RAL 1023</p> <p>Verkehrsgelb Traffic yellow Jaune signalisation Amarillo tráfico Giallo traffico Verkeersgeel</p>					
<p>RAL 1024</p> <p>Ockergelb Ochre yellow Jaune ocre Amarillo ocre Giallo ocre Ockergeel</p>	<p>RAL 1026</p> <p>Leuchtelb Luminous yellow Jaune brillante Amarillo brillante Giallo brillante Briljantgeel</p>	<p>RAL 1027</p> <p>Currygelb Curry Jaune curry Amarillo curry Giallo curry Kerriegeel</p>	<p>RAL 1028</p> <p>Melengelb Melon yellow Jaune melon Amarillo melon Giallo melone Meloengeel</p>	<p>RAL 1032</p> <p>Grünstengelb Broom yellow Jaune genêt Amarillo retama Giallo scopa Bremgeel</p>	<p>RAL 1033</p> <p>Dahlengelb Dahlia yellow Jaune dahlie Amarillo dalia Giallo dahlien Dahlageel</p>	<p>RAL 1034</p> <p>Pastellgelb Pastel yellow Jaune pastel Amarillo pastel Giallo pastello Pastelgeel</p>	<p>RAL 1035</p> <p>Perlbauge Pearl beige Beige nacré Beige perlado Beige perlato Parelsmeer grijs</p>	<p>RAL 1036</p> <p>Perlgold Pearl gold Or nacré Oro perlado Oro perlato Parelsmeer goud</p>	<p>RAL 1037</p> <p>Sonnengelb Sun yellow Jaune soleil Amarillo sol Giallo sole Zonnengeel</p>					
<p>RAL 2000</p> <p>Gelborange Yellow orange Orange jaune Amarillo naranja Arancio giallorosso Geelorange</p>	<p>RAL 2001</p> <p>Rotorange Red orange Orange rouge Rojo anaranjado Arancio rossastro Roodoranje</p>	<p>RAL 2002</p> <p>Blutorange Vermilion Orange sang Naranja sanguineo Arancio sanguigno Vermiljoen</p>	<p>RAL 2003</p> <p>Pastellorange Pastel orange Orange pastel Naranja pastilla Arancio pastello Pastelorange</p>	<p>RAL 2004</p> <p>Reinorange Pure orange Orange pur Naranja puro Arancio puro Zuiver oranje</p>	<p>RAL 2005</p> <p>Leuchtorange Luminous orange Orange brillante Naranja brillante Arancio brillante Briljantorange</p>	<p>RAL 2007</p> <p>Leuchthellorange Luminous bright orange Orange rouge clair Rojo claro anaranjado Rosso arancio Licht roodoranje</p>	<p>RAL 2008</p> <p>Hellrotorange Bright red orange Orange rouge clair Rojo claro anaranjado Rosso arancio Licht roodoranje</p>	<p>RAL 2009</p> <p>Verkehrsrorange Traffic orange Orange de sécurité signalisation Naranja tráfico Arancio tráfico Verkeersorange</p>	<p>RAL 2010</p> <p>Signalorange Signal orange Orange de sécurité signalisation Naranja señales Arancio segnale Signaalorange</p>					
<p>RAL 2011</p> <p>Tieforange Deep orange Orange foncé Naranja intenso Arancio profondo Dieporanje</p>	<p>RAL 2012</p> <p>Lachsorange Salmon orange Orange saumon Naranja salmón Arancio salmone Zalmoranje</p>	<p>RAL 2013</p> <p>Perlorange Pearl orange Orange nacré Naranja perlado Arancio perlato Parelsmeer oranje</p>	<p>RAL 3000</p> <p>Feuerrot Flame red Rouge feu Rojo vivo Rosso fuoco Vuurood</p>	<p>RAL 3001</p> <p>Signalrot Signal red Rouge de sécurité Rojo señales Rosso segnale Signaalrood</p>	<p>RAL 3002</p> <p>Karmiroot Carmine red Rouge carmin Rojo carmin Rosso carminio Karmjrood</p>	<p>RAL 3003</p> <p>Rubinrot Ruby red Rouge rubis Rojo rubí Rosso rubino Rubjrood</p>	<p>RAL 3004</p> <p>Purpurrot Purple red Rouge pourpre Rojo púrpura Rosso porpora Purperrood</p>	<p>RAL 3005</p> <p>Weinrot Wine red Rouge vin Rojo vino Rosso vino Wijnrood</p>	<p>RAL 3007</p> <p>Schwarzrot Black red Rouge noir Rojo negro Rosso nerastro Zwartrood</p>	<p>RAL 3009</p> <p>Oxidrot Oxide red Rouge oxyde Rojo óxido Rosso ossido Oxyderoed</p>	<p>RAL 3011</p> <p>Braunrot Brown red Rouge brun Rojo pardo Rosso marrone Bruinrood</p>	<p>RAL 3012</p> <p>Beigerot Beige red Rouge beige Rojo beige Rosso beige Beigerood</p>	<p>RAL 3013</p> <p>Tomatenrot Tomato red Rouge tomate Rojo tomate Rosso pomodoro Tomaturood</p>	<p>RAL 3014</p> <p>Altrosa Antique pink Vieux rose Rojo viejo Rosso antico Oudroze</p>
<p>RAL 3015</p> <p>Hellrosa Light pink Rose clair Rosa clara Rosso chiaro Lichtroze</p>	<p>RAL 3016</p> <p>Korallenrot Coral red Rouge corail Rojo coral Rosso corallo Koraalrood</p>	<p>RAL 3017</p> <p>Rosé Salmon Rouge rosé Rojo rosado Rosso rosa Bleekrood</p>	<p>RAL 3018</p> <p>Erbeerrot Strawberry red Rouge fraise Rojo fresa Rosso fragole Aardbeiroed</p>	<p>RAL 3020</p> <p>Verkehrsröt Traffic red Rouge signalisation Rojo tráfico Rosso traffico Verkeersrood</p>	<p>RAL 3022</p> <p>Lachsrot Salmon pink Rouge saumon Rojo salmón Rosso salmone Zalmrood</p>	<p>RAL 3024</p> <p>Leuchtröt Luminous red Rouge brillant Rojo brillante Rosso brillante Briljantrood</p>	<p>RAL 3026</p> <p>Leuchthellröt Luminous bright red Rouge clair brillant Rojo claro brillante Rosso chiaro brillante Briljantlichtrood</p>	<p>RAL 3027</p> <p>Himbeerrot Raspberry red Rouge framboise Rojo frambuesa Rosso lampone Framboosrood</p>	<p>RAL 3028</p> <p>Reinrot Pure red Rouge pu Rojo puro Rosso puro Zuiver rood</p>					
<p>RAL 3002</p> <p>Karmiroot Carmine red Rouge carmin Rojo carmin Rosso carminio Karmjrood</p>	<p>RAL 3003</p> <p>Rubinrot Ruby red Rouge rubis Rojo rubí Rosso rubino Rubjrood</p>	<p>RAL 3004</p> <p>Purpurrot Purple red Rouge pourpre Rojo púrpura Rosso porpora Purperrood</p>	<p>RAL 3005</p> <p>Weinrot Wine red Rouge vin Rojo vino Rosso vino Wijnrood</p>	<p>RAL 3007</p> <p>Schwarzrot Black red Rouge noir Rojo negro Rosso nerastro Zwartrood</p>	<p>RAL 3009</p> <p>Oxidrot Oxide red Rouge oxyde Rojo óxido Rosso ossido Oxyderoed</p>	<p>RAL 3011</p> <p>Braunrot Brown red Rouge brun Rojo pardo Rosso marrone Bruinrood</p>	<p>RAL 3012</p> <p>Beigerot Beige red Rouge beige Rojo beige Rosso beige Beigerood</p>	<p>RAL 3013</p> <p>Tomatenrot Tomato red Rouge tomate Rojo tomate Rosso pomodoro Tomaturood</p>	<p>RAL 3014</p> <p>Altrosa Antique pink Vieux rose Rojo viejo Rosso antico Oudroze</p>					
<p>RAL 3015</p> <p>Hellrosa Light pink Rose clair Rosa clara Rosso chiaro Lichtroze</p>	<p>RAL 3016</p> <p>Korallenrot Coral red Rouge corail Rojo coral Rosso corallo Koraalrood</p>	<p>RAL 3017</p> <p>Rosé Salmon Rouge rosé Rojo rosado Rosso rosa Bleekrood</p>	<p>RAL 3018</p> <p>Erbeerrot Strawberry red Rouge fraise Rojo fresa Rosso fragole Aardbeiroed</p>	<p>RAL 3020</p> <p>Verkehrsröt Traffic red Rouge signalisation Rojo tráfico Rosso traffico Verkeersrood</p>	<p>RAL 3022</p> <p>Lachsrot Salmon pink Rouge saumon Rojo salmón Rosso salmone Zalmrood</p>	<p>RAL 3024</p> <p>Leuchtröt Luminous red Rouge brillant Rojo brillante Rosso brillante Briljantrood</p>	<p>RAL 3026</p> <p>Leuchthellröt Luminous bright red Rouge clair brillant Rojo claro brillante Rosso chiaro brillante Briljantlichtrood</p>	<p>RAL 3027</p> <p>Himbeerrot Raspberry red Rouge framboise Rojo frambuesa Rosso lampone Framboosrood</p>	<p>RAL 3028</p> <p>Reinrot Pure red Rouge pu Rojo puro Rosso puro Zuiver rood</p>					
<p>RAL 3031</p> <p>Orientrot Orient red Rouge orient Rojo orient Rosso orient Orientrood</p>	<p>RAL 3032</p> <p>Perlrubinrot Pearl ruby red Rouge rubis nacré Rojo perlado Rosso rubino perlato Parelsmeer donkerrood</p>	<p>RAL 3033</p> <p>Perlfrosa Pearl pink Rosa nacré Rosa perlado Rosso perlato Parelsmeer lichtrood</p>	<p>RAL 4001</p> <p>Rotlila Red lilac Lilas rouge Rosso lilla Lila rossastro Roodlila</p>	<p>RAL 4002</p> <p>Rotviolett Red violet Violet rouge Rojo violeta Rosso viola Violeta rossastro Roodpaars</p>	<p>RAL 4003</p> <p>Erkaviolett Heather violet Violet bruyère Violeta girca Viola atica Heidepaars</p>	<p>RAL 4004</p> <p>Bordeauxviolett Claret violet Violet bordeaux Violeta bordeaux Rosso bordeaux Bordeauxpaars</p>	<p>RAL 4005</p> <p>Blaulila Blue lilac Lilas bleu Rosso lilla Lila bluastro Blauwviolet</p>	<p>RAL 4006</p> <p>Verkeerspurp Traffic purple Rouge pourpre Rosso lampone Porpora tráfico Verkeerspurper</p>	<p>RAL 4007</p> <p>Purpurviolett Purple violet Violet pourpre Violeta púrpura Porpora violetto Purperviolet</p>					
<p>RAL 4008</p> <p>Signalviolett Signal violet Violet de sécurité Violeta señales Violeta segnale Signaalviolett</p>	<p>RAL 4009</p> <p>Pastellviolett Pastel violet Violet pastel Violeta pastello Pastelviolett</p>	<p>RAL 4010</p> <p>Telemagenta Telemagenta Telemagenta Magenta tele Violetto pastello Parelsmeer lichtrood</p>	<p>RAL 4011</p> <p>Perlviolett Pearl violet Violet nacré Violeta perlado Rosso rubino perlato Parelsmeer donkerviolett</p>	<p>RAL 4012</p> <p>Perlbrombeer Pearl blackberry Mûre nacré Morado perlado Mora perlato Parelsmeer lichtviolett</p>	<p>RAL 5000</p> <p>Violettblau Violet blue Bleu violet Azul violeta Blu violaceo Paarsblauw</p>	<p>RAL 5001</p> <p>Grünblau Green blue Bleu vert Azul verdoso Blu verdastro Groenblauw</p>	<p>RAL 5002</p> <p>Ultramarinblau Ultramarine blue Bleu outremer Azul ultramar Blu ultramar Ultramarinblauw</p>	<p>RAL 5003</p> <p>Saphirblau Sapphire blue Bleu saphir Azul zaffiro Blu zaffiro Saffierblauw</p>	<p>RAL 5004</p> <p>Schwarzblau Black blue Bleu noir Azul negro Blu nerastro Zwartblauw</p>					
<p>RAL 5005</p> <p>Signalblau Signal blue Bleu de sécurité Azul señales Blu segnale Signaalblauw</p>	<p>RAL 5007</p> <p>Brilliantblau Brilliant blue Bleu brillant Azul brillante Blu brillante Briljantblauw</p>	<p>RAL 5008</p> <p>Graublau Grey blue Bleu gris Azul grisáceo Blu grigiastro Grijsblauw</p>	<p>RAL 5009</p> <p>Azublau Azure blue Bleu azur Azul azur Blu azzurro Azuurblauw</p>	<p>RAL 5010</p> <p>Gentianblau Gentian blue Bleu gentiane Azul genciana Blu genciana Gentiaanblauw</p>	<p>RAL 5011</p> <p>Stahlblau Steel blue Bleu acier Azul acero Blu acciaio Staalblauw</p>	<p>RAL 5012</p> <p>Lichtblau Light blue Bleu clair Azul luminoso Blu luce Lichtblauw</p>	<p>RAL 5013</p> <p>Kobaltblau Cobalt blue Bleu cobalt Azul cobalto Blu cobalto Kobaltblauw</p>	<p>RAL 5014</p> <p>Taubenblau Pigeon blue Bleu colombe Azul colombino Blu colomba Duifblauw</p>	<p>RAL 5015</p> <p>Himmelblau Sky blue Bleu ciel Azul celeste Blu cielo Hemelblauw</p>					
<p>RAL 5017</p> <p>Verkehrsb Traffic blue Bleu signalisation Azul tráfico Blu traffico Verkeersblauw</p>	<p>RAL 5018</p> <p>Türkisblau Turquoise blue Bleu turquoise Azul turquesa Blu turchese Turkooisblauw</p>	<p>RAL 5019</p> <p>Capriblau Capri blue Bleu capri Azul capri Blu Capri Capriblauw</p>	<p>RAL 5020</p> <p>Ozeanblau Ocean blue Bleu océan Azul oceano Blu oceano Oceaanblauw</p>	<p>RAL 5021</p> <p>Wasserblau Water blue Bleu d'eau Azul agua Blu acqua Waterblauw</p>	<p>RAL 5022</p> <p>Nachtblau Night blue Bleu nuit Azul noche Blu notte Nachtblauw</p>	<p>RAL 5023</p> <p>Fernblau Distant blue Bleu distant Azul lejano Blu distante Blauw</p>	<p>RAL 5024</p> <p>Pastellblau Pastel blue Bleu pastel Azul pastel Blu pastello Pastelblauw</p>	<p>RAL 5025</p> <p>Perlfenzian Pearl gentian blue Bleu gentiane nacré Gencian perlado Gencian perlato Parelsmeer blauw</p>	<p>RAL 5026</p> <p>Perlnachtblau Pearl night blue Bleu nuit nacré Azul noche perlado Blu notte perlato Parelsmeer nachtblauw</p>					

Jetzt wird's bunt - Ihre Farbmöglichkeiten

RAL 6000 Patina Grün Patina green Vert patine Verde patina Verde patina Patina groen	RAL 6001 Smaragdgrün Emerald green Vert émeraude Verde esmeralda Verde smaralda Smaragdgröen	RAL 6002 Laubgrün Leaf green Vert feuillage Verde follage Verde foglia Loofgröen	RAL 6003 Olivgrün Olive green Vert olive Verde oliva Verde olivastro Olivgröen	RAL 6004 Blaugrün Blue green Vert bleu Verde caulido Verde blavastro Blauwgröen	RAL 6005 Moosgrün Moss green Vert mousse Verde musgo Verde muschio Mosgröen	RAL 6006 Grauoliv Grey olive Olive gris Olive gridoce Olive griglastro Grös olivgröen	RAL 6007 Flaschengrün Bottle green Vert bouteille Verde botella Verde bottiglia Flessengröen	RAL 6008 Braungrün Brown green Vert brun Verde parduzco Verde brunastro Brüingröen	RAL 6009 Tannengrün Fir green Vert sapin Verde abeto Verde abete Dennengröen
RAL 6010 Grasgrün Grass green Vert herbe Verde hierba Verde erba Grasgröen	RAL 6011 Resedagrün Reseda green Vert réséda Verde reseda Verde reseda Resedagröen	RAL 6012 Schwarzgrün Black green Vert noir Verde negrozco Verde nerastro Zwartgröen	RAL 6013 Schilfgrün Reed green Vert jonc Verde caña Verde canna Rietgröen	RAL 6014 Gelboliv Yellow olive Vert jaune Verde olivastro Olive giallastro Geel olivgröen	RAL 6015 Schwarzoliv Black olive Vert noir Olive nerastro Olive nerastro Zwart olivgröen	RAL 6016 Türkisgrün Turquoise green Vert turquoise Verde turquesa Verde turchese Turkooisgröen	RAL 6017 Maigrün May green Vert mai Verde mayo Verde maggio Meigröen	RAL 6018 Gelbgrün Yellow green Vert jaune Verde amarillasto Verde giallastro Geelgröen	RAL 6019 Weißgrün Pastel green Vert blanc Verde bianchastro Verde biancastro Witgröen
RAL 6020 Chromoxidgrün Chrome green Vert oxyde chromique Verde cromo Verde cromo Chromoxyde gröen	RAL 6021 Blaustrahlgrün Pale green Vert pâle Verde pallido Verde pallido Bleekgröen	RAL 6022 Braunoliv Olive drab Olive brun Olive parduzco Olive brunastro Bruin olivgröen	RAL 6024 Verkehrsgrün Traffic green Vert signalisation Verde tráfico Verde traffico Verkeersgröen	RAL 6025 Farngrün Fern green Vert fougère Verde felcho Verde felce Varengröen	RAL 6026 Opalgrün Opal green Vert opale Verde opalo Verde opalo Opaalgröen	RAL 6027 Lichtgrün Light green Vert clair Verde luminoso Verde chiara Lichtgröen	RAL 6028 Kieferngrün Pine green Vert pin Verde pino Verde pino Pijnboomgröen	RAL 6029 Mintgrün Mint green Vert menthe Verde menta Verde menta Mintgröen	RAL 6032 Signalgrün Signal green Vert signal Verde segnale Verde segnale Signaalgröen
RAL 6033 Minttürkis Mint turquoise Turquoise menthe Turquesa menta Turchese menta Mintturquoise	RAL 6034 Pastelltürkis Pastel turquoise Turquoise pastel Turquesa pastel Turchese pastello Pastelturquoise	RAL 6035 Perlgarn Pearl green Vert nacre Verde perlado Verde perlato Parelmooer donkergroen	RAL 6036 Perlopalgrün Pearl opal green Vert opal nacre Verde ópalo Verde ópalo Verde ópalo perlato Parelmooer	RAL 6037 Reingrün Pure green Vert pur Verde puro Verde puro Zuivergröen	RAL 6038 Leuchtgrün Luminous green Vert brillante Verde brillante Briljantgröen	RAL 7000 Fehlgrau Squirrel grey Gris argent Gris ardiña Grigio vaio Pelsgröen	RAL 7001 Silbergrau Silver grey Gris blanc Gris plata Grigio argento Zilvergröen	RAL 7002 Olivgrau Olive grey Gris olive Gris oliva Grigio olivastro Olivgröen	RAL 7003 Moosgrau Moss grey Gris mousse Gris musgo Grigio muschio Moosgröen
RAL 7004 Signalgrau Signal grey Gris de sécurité Gris señales Gris ratón Grigio segnale Signaalgröen	RAL 7005 Mausgrau Mouse grey Gris souris Gris señales Gris ratón Grigio topo Muisgröen	RAL 7006 Beigegrü Beige grey Gris beige Gris señales Gris ratón Grigio topo Beigegröen	RAL 7008 Khaki Kaki Gris kaki Gris caqui Gris verdoso Grigio verdastro Kaki Kakigröen	RAL 7009 Grüngrau Green grey Gris vert Gris verde Grigio verdastro Groengröen	RAL 7010 Zellgrau Teal grey Gris lente Gris lona Grigio lenda Zeldakgröen	RAL 7011 Eisgrau Iron grey Gris fer Gris hierro Grigio ferro Iztergröen	RAL 7012 Basaltgrau Basalt grey Gris basalte Gris basalto Grigio basalto Basaltgröen	RAL 7013 Braungrau Brown grey Gris brun Gris parduzco Grigio brunastro Brüingröen	RAL 7015 Schiefergrau Slate grey Gris ardise Gris ardise Gris pizarra Grigio ardise Leigröen
RAL 7016 Anthrazitgrau Anthracite grey Gris anthracite Gris anthracite Grigio anthracite Antracietgröen	RAL 7021 Schwarzgrau Black grey Gris noir Gris negrozco Grigio nerastro Zwartgröen	RAL 7022 Umbragrü Umber grey Gris terre d'ombre Gris sombra Grigio ombra Ombergröen	RAL 7023 Betongrü Concrete grey Gris béton Gris hormigón Grigio calcestruzzo Betongröen	RAL 7024 Graphitgrü Graphite grey Gris graphite Gris grafite Grigio grafite Gratitgröen	RAL 7026 Granitgrü Granite grey Gris granit Gris granito Grigio granito Granitgröen	RAL 7030 Steingrau Stone grey Gris pierre Gris piedra Grigio pietra Steengröen	RAL 7031 Blaugrau Blue grey Gris bleu Gris azulado Grigio blavastro Blauwgröen	RAL 7032 Kieselgrü Pebble grey Gris silex Gris guijarro Grigio ghiaia Kieselgröen	RAL 7033 Zementgrü Cement grey Gris ciment Gris cemento Grigio cemento Cementgröen
RAL 7034 Gelbgrü Yellow grey Gris jaune Gris amarillasto Grigio giallastro Geelgröen	RAL 7035 Lichtgrü Light grey Gris clair Gris lumineux Grigio luce Lichtgröen	RAL 7036 Platingrau Platinum grey Gris platine Gris platino Grigio platino Platingröen	RAL 7037 Staubgrü Dusty grey Gris grisâtre Gris polvo Grigio polvere Staubgröen	RAL 7038 Achatgrü Agate grey Gris agate Gris ágata Grigio ágata Achatgröen	RAL 7039 Quarzgrü Quartz grey Gris quartz Gris cuarzo Grigio cuarzo Kwartzgröen	RAL 7040 Fenstergrü Window grey Gris fenêtre Gris ventana Grigio finestra Venstergröen	RAL 7042 Verkehrsgrü A Traffic grey A Gris signalisation A Gris tráfico A Grigio traffico A Verkeersgröen A	RAL 7043 Verkehrsgrü B Traffic grey B Gris signalisation B Gris tráfico B Grigio traffico B Verkeersgröen B	RAL 7044 Seidengrau Silk grey Gris soie Gris seda Grigio seta Ziedgröen
RAL 7045 Telegrau 1 Telegrey 1 Telegris 1 Gris tela 1 Grigio tela 1 Telegröen 1	RAL 7046 Telegrau 2 Telegrey 2 Telegris 2 Gris tela 2 Grigio tela 2 Telegröen 2	RAL 7047 Telegrau 4 Telegrey 4 Telegris 4 Gris tela 4 Grigio tela 4 Telegröen 4	RAL 7048 Perlmausgrü Pearl mouse grey Gris souris nacré Gris musgo Grigio topo perlato Parelmooer muisgröen	RAL 8000 Grünbraun Green brown Brun vert Pardo verdoso Marrone verdastro Groenbrüen	RAL 8001 Ockerbraun Ochre brown Brun terre de Sienne Pardo ocre Marrone ocre Ockerbrüen	RAL 8002 Signalbraun Signal brown Brun de sécurité Marrón señalico Marrone segnale Signaalbrüen	RAL 8003 Lehmbrü Lay brown Brun argile Pardo oculto Marrone tango Leembrüen	RAL 8004 Kupferbraun Copper brown Brun cuivré Pardo cobre Marrone rame Koperbrüen	RAL 8007 Rehbraun Fawn brown Brun fauve Pardo caoba Marrone capriolo Reebrüen
RAL 8008 Olivbraun Olive brown Brun olive Pardo oliva Marrone oliva Olivbrüen	RAL 8011 Nussbraun Nut brown Brun noisette Pardo nuez Marrone noce Nolenbrüen	RAL 8012 Rotbraun Red brown Brun rouge Pardo rojo Marrone rossiccio Roodbrüen	RAL 8014 Sepiabraun Sepia brown Brun sépia Sepia Marrone seppia Sepia Sepia Sepia Sepia Sepia	RAL 8015 Kastanienbraun Chestnut brown Marron Castaño Marrone castagna Kastanbrüen	RAL 8016 Mahagonibraun Mahogany brown Brun acajou Caoba Marrone mogano Mahoniebrüen	RAL 8017 Schokoladenbraun Chocolate brown Brun chocolat Chocolata Marrone cioccolato Cacao Cacao Cacao Cacao Cacao	RAL 8019 Graubraun Grey brown Brun gris Pardo grisáceo Marrone griglastro Grisbrüen	RAL 8022 Schwarzbraun Black brown Brun noir Pardo negrozco Marrone nerastro Zwartbrüen	RAL 8023 Orangebraun Orange brown Brun orangé Pardo anaranjado Marrone arancio Oranbrüen
RAL 8024 Beigebraun Beige brown Brun beige Pardo beige Marrone beige Beigebraun	RAL 8025 Blaustrahlbraun Pale brown Brun pâle Pardo pallido Marrone pallido Bleekbrüen	RAL 8028 Terrabraun Terra brown Brun terre Marrón tierra Marrone terra Terrabraun	RAL 8029 Perlkupfer Pearl copper Cuisse nacré Cabre perlado Kame perlato Parelmooer koper	RAL 9001 Cremweiß Cream Blanc crème Blanco crema Blanco crema Crémewit	RAL 9002 Grauweiß Grey white Blanc gris Blanco grisáceo Blanco griglastro Griswit	RAL 9003 Signalweiß Signal white Blanc de sécurité Blanco señales Blanco segnale Signalwit	RAL 9004 Signal-schwarz Signal black Noir de sécurité Negro señales Negro segnale Nero intenso Signalzwaert	RAL 9005 Tielschwarz Jet black Noir foncé Negro intenso Nero intenso Gitzwaert	RAL 9006 Weißaluminium White aluminium Aluminium blanc Aluminio blanco Aluminio brillante Blank aluminiumkleurig
RAL 9007 Graualuminium Grey aluminium Aluminium gris Aluminio gris Aluminio griglastro Gris aluminiumkleurig	RAL 9010 Reinweiß Pure white Blanc pur Blanco puro Blanco puro Zuiver wit	RAL 9011 Graphit-schwarz Graphite black Noir graphite Negro grafite Nero grafite Gratitzwaert	RAL 9016 Verkehrsweiß Traffic white Blanc signalisation Blanco tráfico Blanco tráfico Verkeerswit	RAL 9017 Verkehrs-schwarz Traffic black Noir signalisation Negro tráfico Nero traffico Verkeerszwaert	RAL 9018 Papyrusweiß Papyrus white Blanc papyrus Blanco papiro Blanco papiro Papyruswit	RAL 9022 Perllichtgrü Pearl light grey Gris clair nacré Gris claro perlado Grigio chiaro perlato Parelmooer lichtgröen	RAL 9023 Perldunkelgrü Pearl dark grey Gris foncé nacré Gris oscuro perlado Grigio scuro perlato Parelmooer		

Passende Ergänzungen aus unserem Sortiment

Reihengarderobenständer



Schwenkgarderoben



Klappgarderoben



rontec GmbH Metallwerke

Gottlieb-Wolfer-Str. 8

73770 Denkendorf

Telefon: +49 711 77396-5

Telefax: +49 711 77396-99

www.rontec.de

info@rontec.de

Fotos: Martin Sigmund